

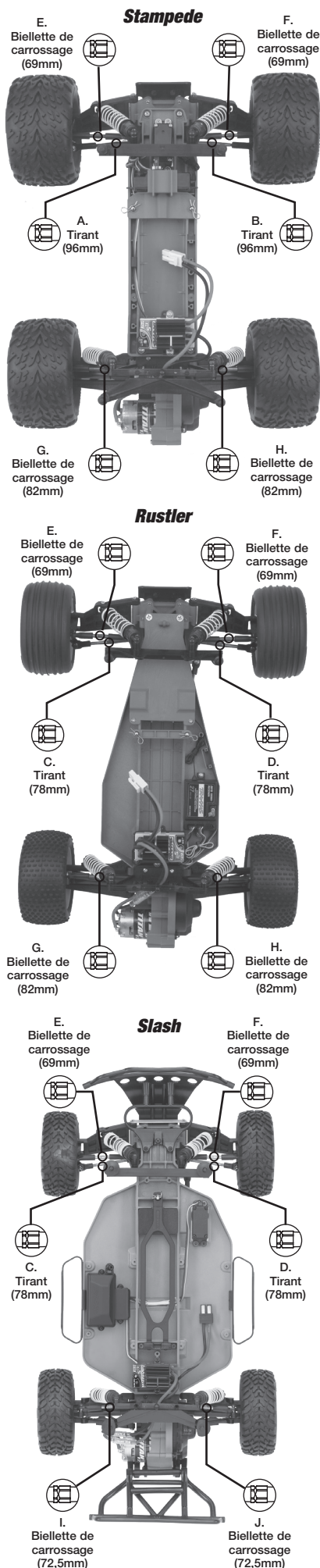

Instructions portant sur le tendeur



2336X / 2336A / 5595

3139X / 3139A

3741X / 3741A / 3737 / 3737A / 3738 / 3738A

A. Tirant gauche - Stampede (dimension effective)

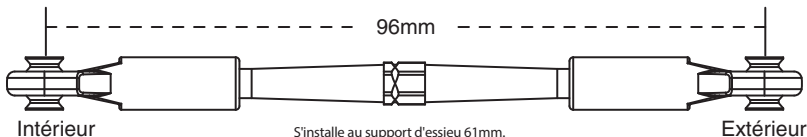

B. Tirant droite - Stampede (dimension effective)

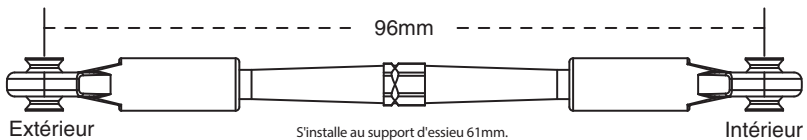

C. Tirant gauche - Rustler et Slash (dimension effective)

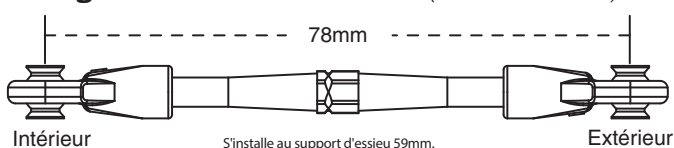

D. Tirant droite - Rustler et Slash (dimension effective)

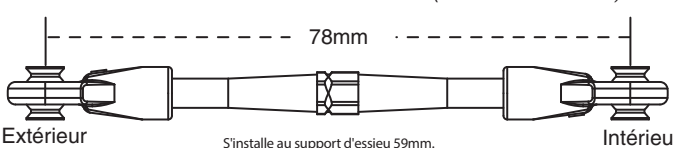

E. Bielle de carrossage gauche avant - Rustler, Stampede et Slash (dimension effective)

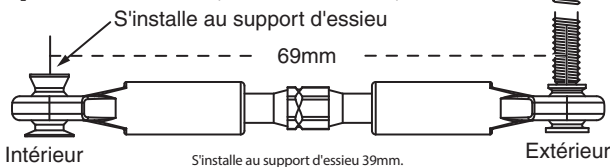

F. Bielle de carrossage droite avant - Rustler, Stampede et Slash (dimension effective)

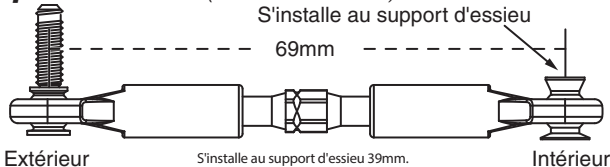

G. Bielle de carrossage gauche arrière - Rustler et Stampede (dimension effective)

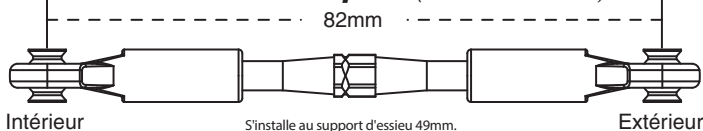

H. Bielle de carrossage droite arrière - Rustler et Stampede (dimension effective)

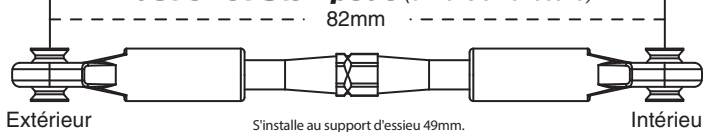

I. Bielle de carrossage gauche arrière - Slash (dimension effective)

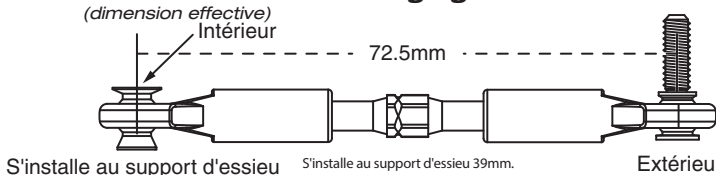

J. Bielle de carrossage droite arrière - Slash (dimension effective)

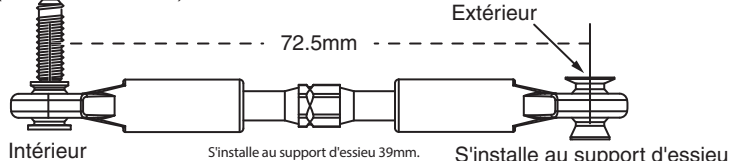

Indicateur de filetage à gauche

Tous les tendeurs du camion doivent être installés de sorte que les indicateurs de filetage à gauche soient orientés dans le même sens. Il est ainsi plus facile de se rappeler dans quel sens tourner la clé pour accroître ou décroître la longueur du tendeur (le sens est le même à tous les quatre coins). Notez que la rainure de l'écrou hexagonal indique le côté du tendeur avec filetage à gauche. Pour les embouts de biellettes de rechange, utilisez la pièce #5525 (vendue séparément).

