

NOTA DE INSTALACIÓN:

ESTE JUEGO DE LUCES LED INCLUYE DOS MONTAJES DE BLOQUE DE DISTRIBUCIÓN

Utilice el montaje de bloque de distribución más pequeño con el bloque de distribución incluido en este juego.

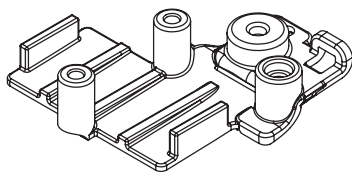

Para instalar el bloque de distribución incluido en su Land Rover® Defender®: Siga las instrucciones en la hoja de *Instrucciones para la instalación del juego de luces led* incluida para la instalación básica de este juego de luces led.

Utilice el montaje de bloque de distribución más grande para la instalación del bloque de distribución de iluminación Pro Scale® (incluido con la pieza n.º 6591, se vende por separado).

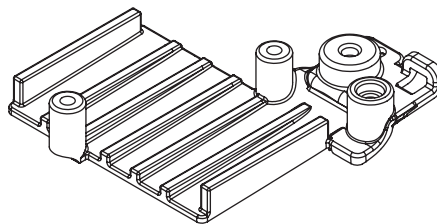

Para instalar el sistema de control de iluminación avanzado Pro Scale® (pieza n.º 6591, se vende por separado) en su Land Rover® Defender®: Siga las instrucciones en la hoja de *Instrucciones para la instalación del juego de luces led* incluida, pero reemplace la sección de *Instalación del bloque de distribución* con las instrucciones a continuación.

TRAXXAS

PRO SCALE

Instrucciones de instalación del sistema de control de iluminación avanzado Pro Scale® (n.º 6591) del Land Rover® Defender®

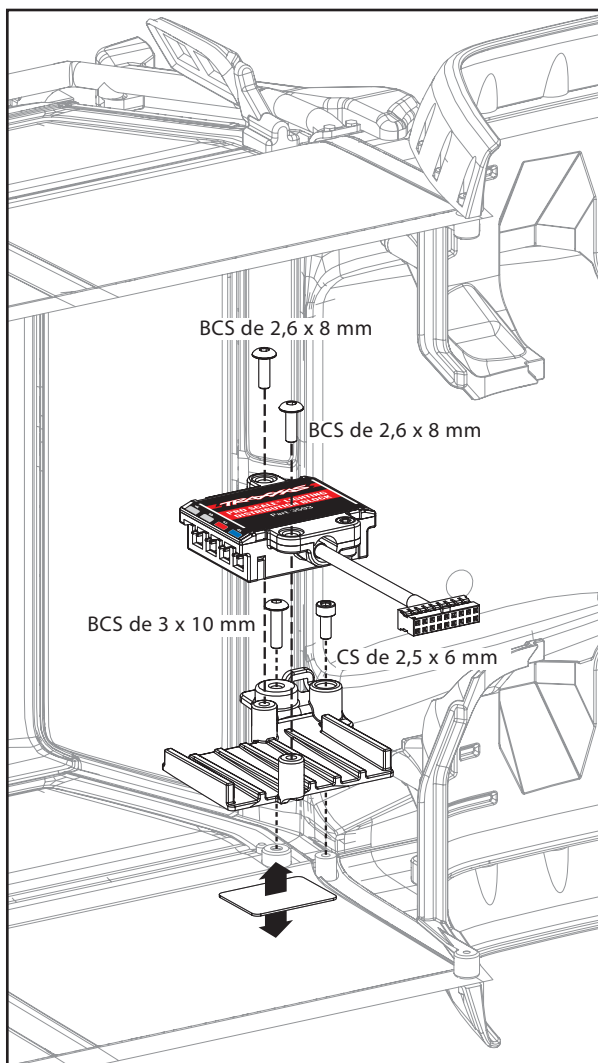

Instalación del bloque de distribución

1. Retire el tornillo de casquete de 2,5 x 6 mm y el tornillo de cabeza de botón de 3 x 10 mm del retenedor del espejo del lado del conductor (lado izquierdo). Reemplace el retenedor del espejo con el soporte del bloque de distribución incluido y asegure el soporte y el espejo lateral con los dos tornillos que quitó como se muestra.
2. Enchufe los conectores de los arneses de cables de ledes en los puertos del bloque de distribución. Haga coincidir la banda de color en los arneses de cables con el color correspondiente de cada indicador de puerto en el bloque de distribución (*consulte la siguiente tabla para obtener más detalles*).
3. Utilice los tornillos de cabeza de botón de 2,6 x 8 mm incluidos para asegurar el bloque de distribución al montaje.

Puertos del arnés de las luces led del bloque de distribución

Conectores de accesorios (no se usa con este juego)

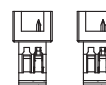

Los conectores de cableado para las luces están etiquetados con números o colores.

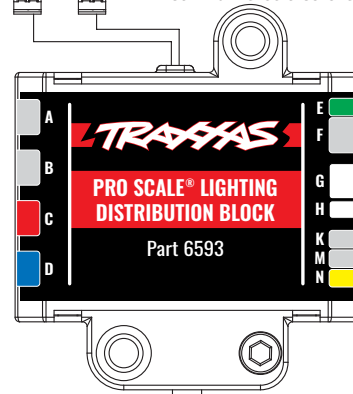

Letra	Descripción	Función
A	Arnés de luces de marcha atrás	Ledes de respaldo cuando el vehículo funciona en reversa
B	Arnés de señalización de giro trasera	Ledes de señalización de giro trasera
C	Arnés de luces traseras	Luces traseras, luces de freno y ledes de señalización de giro integrada trasera (si se incluye)
D	Arnés de luces de señalización lateral trasera	Ledes de señalización lateral trasera
G	Arnés de ensamblaje del faro delantero	Ledes de faros delanteros, señalización delantera y señalización lateral
H	Arnés de señalización de giro delantera	Ledes de señalización de giro delantera
K	Arnés de luz de freno alta trasera	Ledes de freno alto
M	Arnés de barra de luz alta/baja del techo	Barra de ledes que se monta en el techo del vehículo
N	Arnés de ensamblaje de luces de roca	Accesorios de iluminación led que se montan en la carrocería del vehículo

TRAXXAS.COM

Traxxas, 6250 Traxxas Way, McKinney, TX 75070, Teléfono: 972-549-3000, Fax: 972-549-3011, correo electrónico: support@Traxxas.com

Cableado de la carrocería (visto desde la parte inferior de la carrocería)

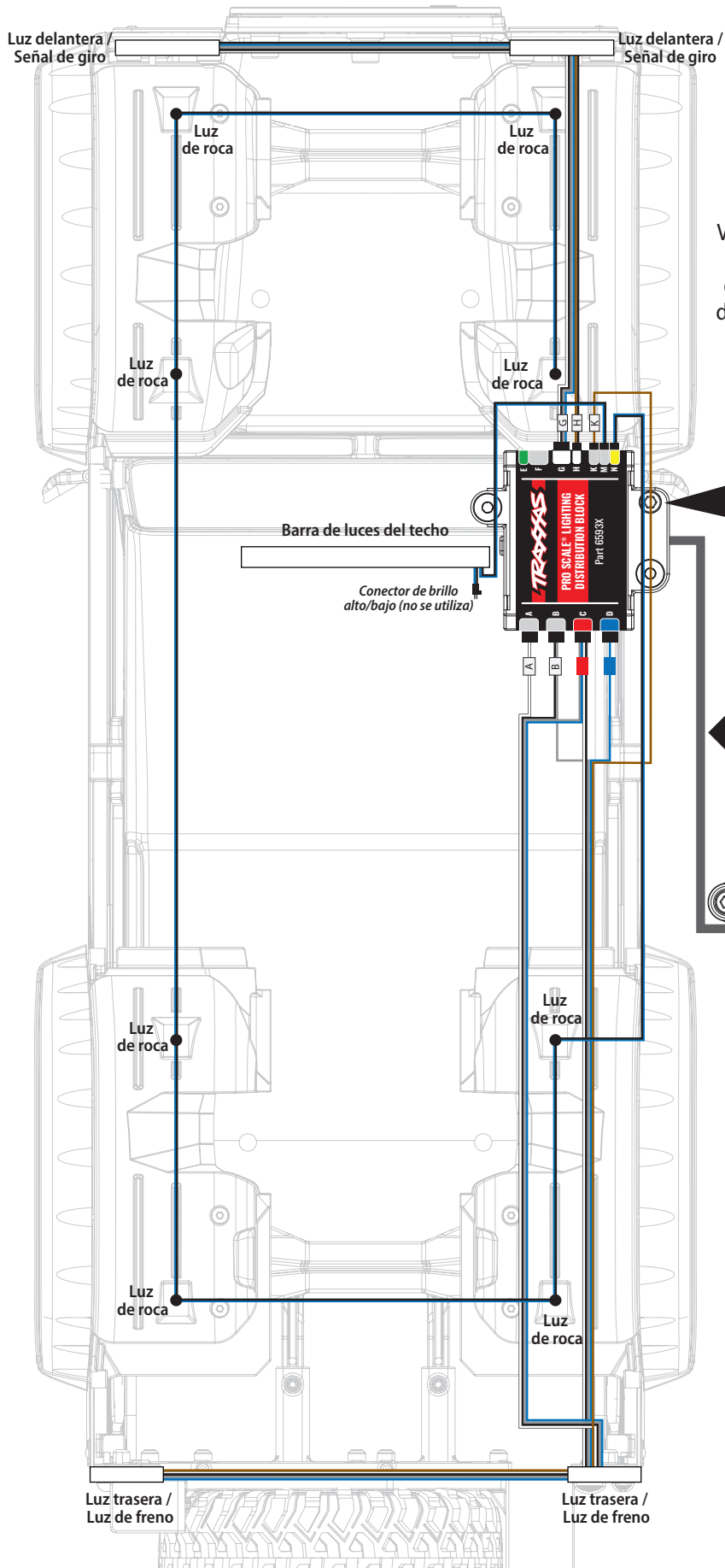

Vista de montaje real. La parte delantera del bloque de distribución se muestra en el diagrama para mayor claridad.

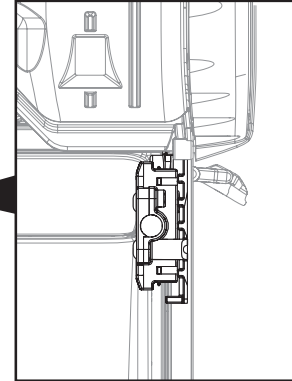

Cable de separación al módulo de alimentación de iluminación en el chasis

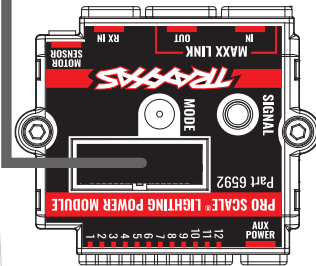

Visite Traxxas.com/ProScaleLighting para obtener información adicional sobre la instalación y conexión de accesorios tales como iluminación auxiliar al módulo de iluminación Pro Scale.

Land Rover® y Defender® son marcas comerciales de Jaguar Land Rover Limited. son marcas comerciales de Jaguar Land Rover Limited.