

NOTICE D'INSTALLATION

DEUX SUPPORTS DE RÉPARTITEUR SONT INCLUS DANS CE KIT DE FEUX DEL

Utilisez le plus petit des supports de répartiteur avec le répartiteur fourni dans ce kit.

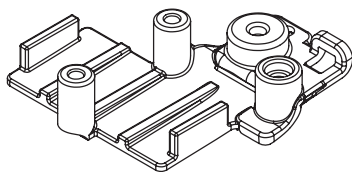

Installer le répartiteur fourni dans ce kit sur votre Land Rover® Defender® : Suivez les instructions sur la feuille *Instructions d'installation du kit de feux DEL* incluse pour une installation simple de ce kit de feux DEL.

Utilisez le plus grand des supports de répartiteur pour installer le répartiteur d'éclairage Pro Scale® (inclus avec la pièce n° 6591, vendue séparément).

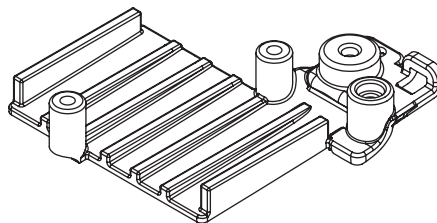

Installer le système de commande d'éclairage avancé Pro Scale® (pièce n° 6591, vendue séparément) sur votre Land Rover® Defender® : Suivez les instructions sur la feuille *Instructions d'installation du kit de feux DEL* incluse mais remplacez la section *Installation du répartiteur* par les *instructions suivantes*.

TRAXXAS

PRO SCALE

Instructions d'installation du système de commande d'éclairage avancé Pro Scale® (#6591) - Land Rover® Defender®

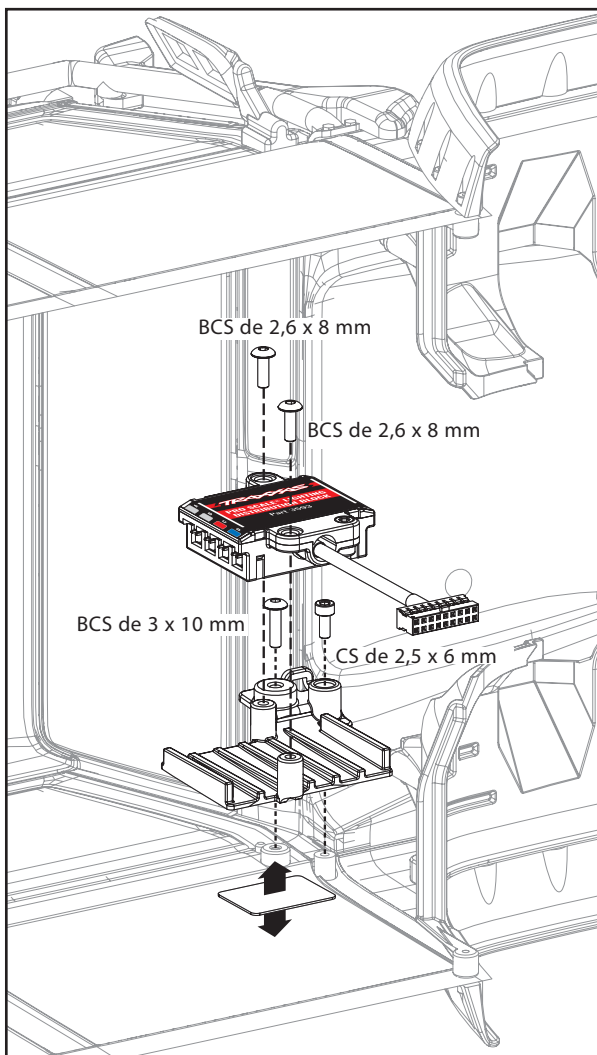

Installation du répartiteur

1. Retirez la vis d'assemblage de 2,5 x 6 mm et la vis à tête ronde de 3 x 10 mm du dispositif de retenue du rétroviseur du côté conducteur (côté gauche). Remplacez le dispositif de retenue du rétroviseur avec le support de répartiteur inclus et fixez le support et le rétroviseur latéral à l'aide des deux vis retirées comme illustré.
2. Branchez les connecteurs des faisceaux de feux DEL dans les ports du répartiteur. Faites correspondre la bande de couleur sur les faisceaux électriques avec la couleur correspondante de chaque indicateur de port sur le répartiteur (*voir le tableau ci-dessous pour plus de détails*).
3. Utilisez les vis à tête ronde 2,6 x 8 mm fournies pour fixer le répartiteur sur le support.

Ports de faisceau de feux DEL du répartiteur

Connecteurs pour accessoires (non utilisé avec ce kit)



Les connecteurs de câblage pour les feux sont étiquetés avec des numéros et/ou des couleurs.

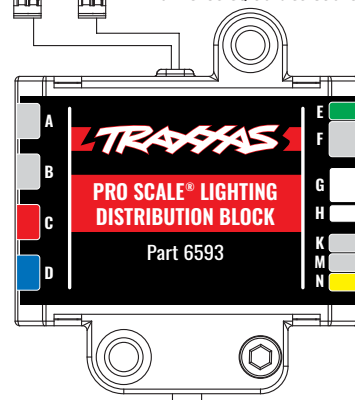

Lettre	Description	Fonction
A	Faisceau de feu de recul	DEL de recul lorsque le véhicule est mis en marche arrière
B	Faisceau de clignotant arrière	DEL de clignotants arrière
C	Faisceau de feu arrière	DEL de feux arrière, de feux d'arrêt et de clignotants arrière intégrés
D	Faisceau de feu de position latéral arrière	DEL de feu de position latéral arrière
G	Faisceau de phares	DEL de phares, de feux de position avant et de feux de position latéraux
H	Faisceau de clignotants avant	DEL de clignotants avant
K	Faisceau de feu d'arrêt arrière haut	DEL de feu d'arrêt haut
M	Faisceau haut/bas de la barre de feux du toit	Barre de feux à DEL qui se monte sur le toit du véhicule
N	Faisceau de feux pour pierres	Éclairage DEL des accessoires qui se monte sur la carrosserie du véhicule

TRAXXAS.COM

Traxxas, 6250 Traxxas Way, McKinney, TX 75070, Téléphone: 972-549-3000, Fax: 972-549-3011, Adresse de courriel: support@Traxxas.com

Câblage de la carrosserie (vue du dessous de la carrosserie)

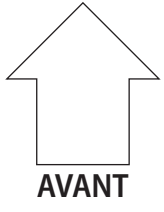
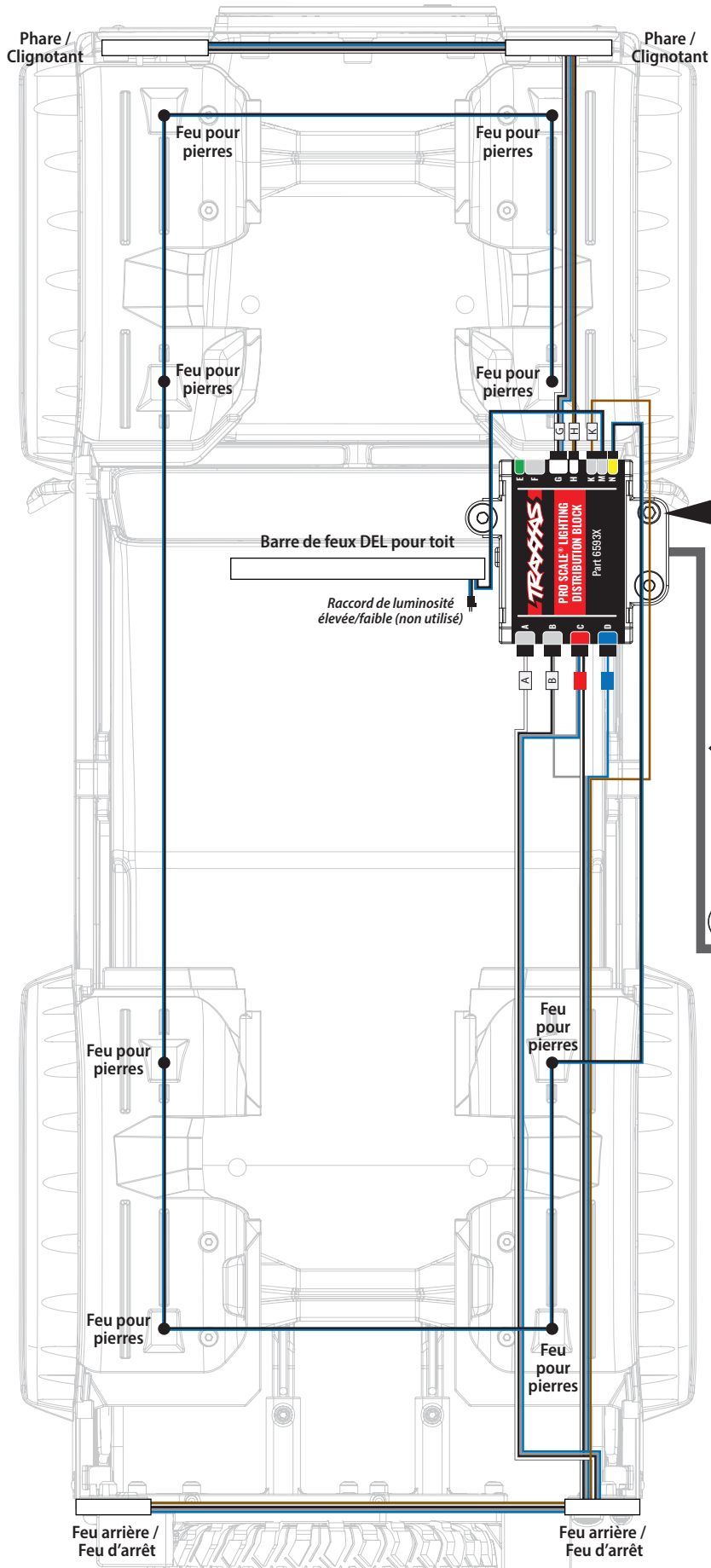

Vue de montage réelle.
Face du répartiteur indiquée
dans le diagramme pour
plus de clarté.

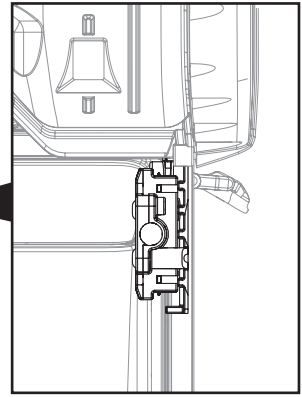

← Câble de séparation vers
le module d'alimentation
d'éclairage sur le châssis

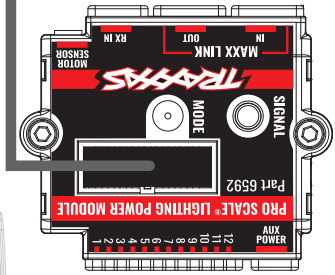

*Pour en savoir plus sur la pose et
la connexion d'accessoires tels que
l'éclairage auxiliaire au module
d'éclairage Pro Scale, visitez la page
Traxxas.com/ProScaleLighting.*

Land Rover® et Defender® sont des marques de commerce
de Jaguar Land Rover Limited. Tous les droits d'auteur et les
marques de commerce sont utilisés sous licence par Traxxas.